

## 4. 労働力

### ※ 統計図

(1) 産業別就業者数の推移	37
(2) 15歳以上労働力推移	37
(3) 15歳以上労働力状態	37
(4) 従業地、常住地による15歳以上就業者数	38
(5) 近隣市町村の労働力人口(平成22年)	39
(6) 就業者・通学者の移動(流出)	40
(7) 就業者・通学者の移動(流入)	41

### ※ 統計表

(1) 就業者の推移(産業【大分類】、男女別【15歳以上】)	44
(2) 就業者の状況(産業【大分類】、従業上の地位別【15歳以上】)	45
(3) 労働力状態の推移(男女別【15歳以上】)	46
(4) 労働力状態(近隣市町村別【15歳以上】)	46
(5) 就業者の推移(従業上の地位別)	47
(6) 就業者の状況(近隣市町村、産業別【15歳以上】)	47
(7) 就業者の推移(常住地・従業地別【15歳以上】)	48
(8) 流動人口の推移(市町村別)	49

(1) 産業別就業者数の推移

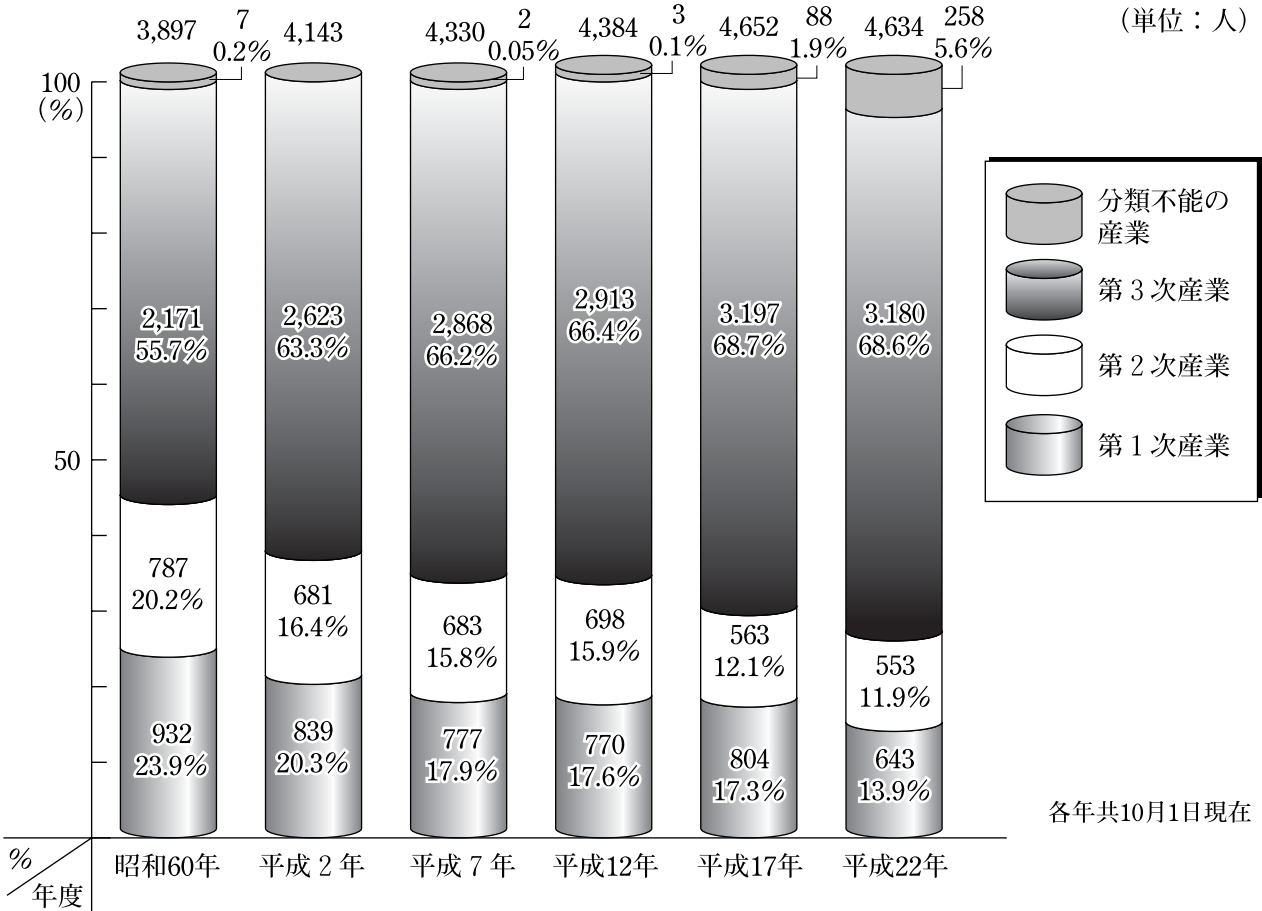

(2) 15歳以上労働力推移

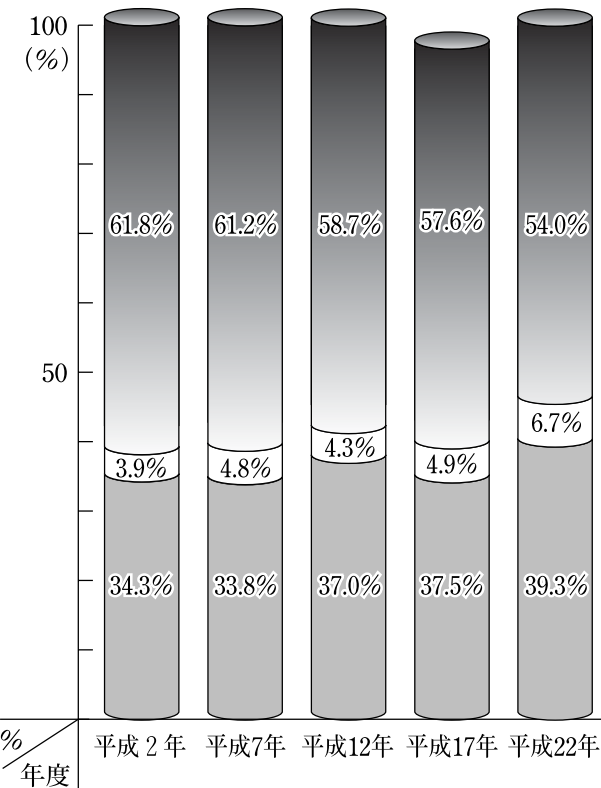

(3) 15歳以上労働力状態 (平成22年)

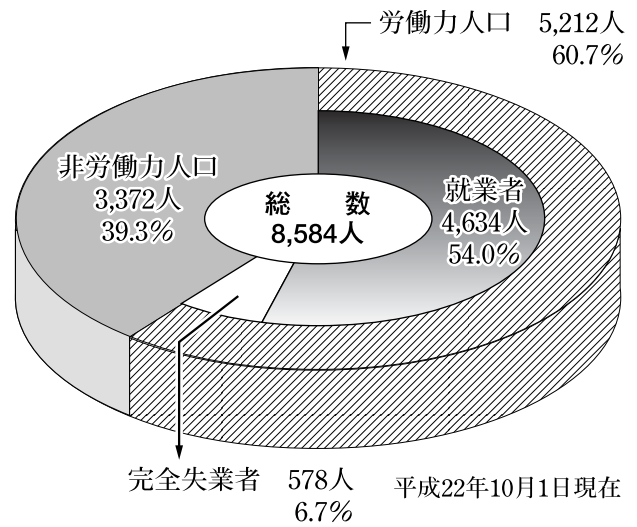

(4) 従業地、常住地による15歳以上就業者数

平成22年10月1日現在（単位：人）

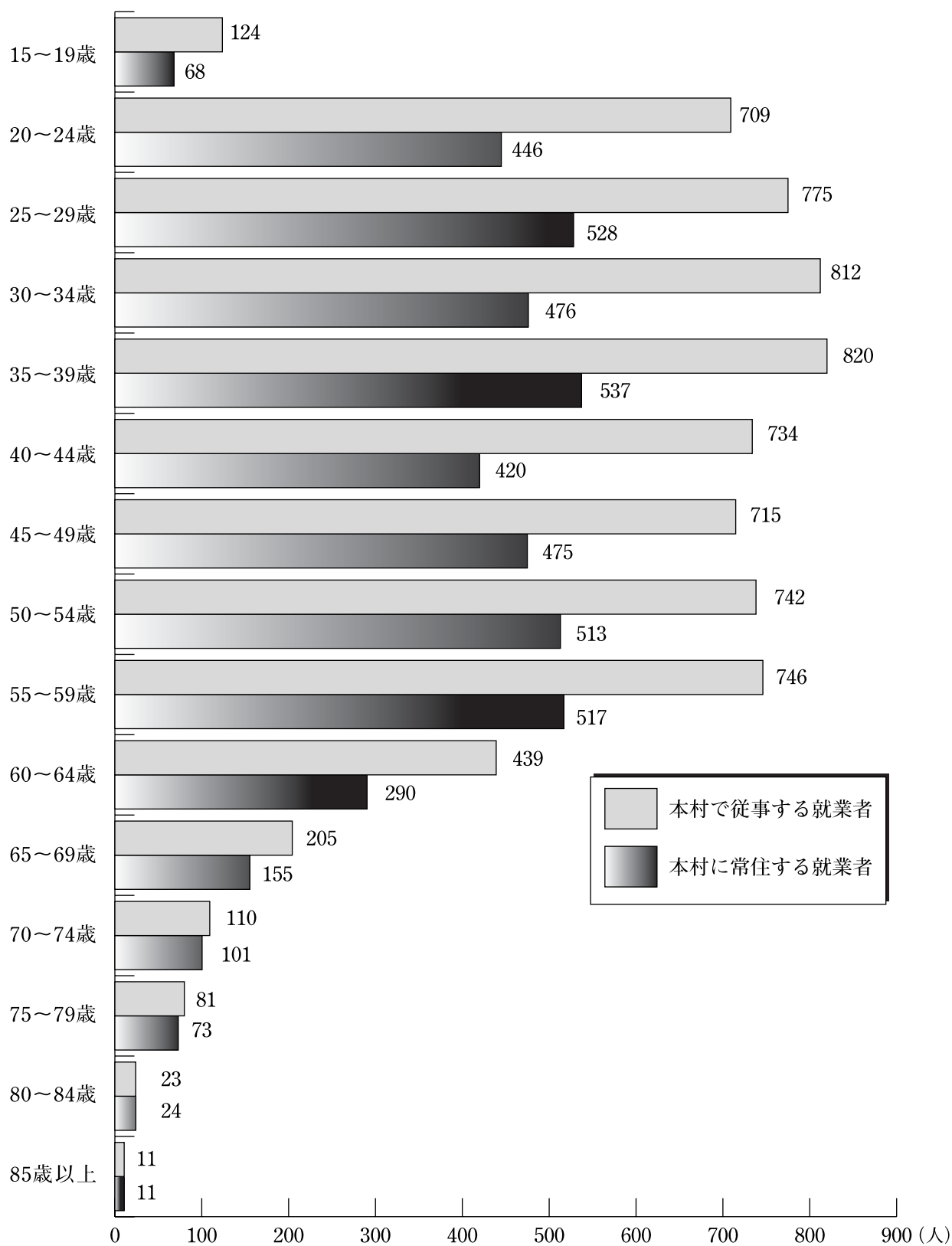

(5) 近隣市町村の労働力人口（平成22年）

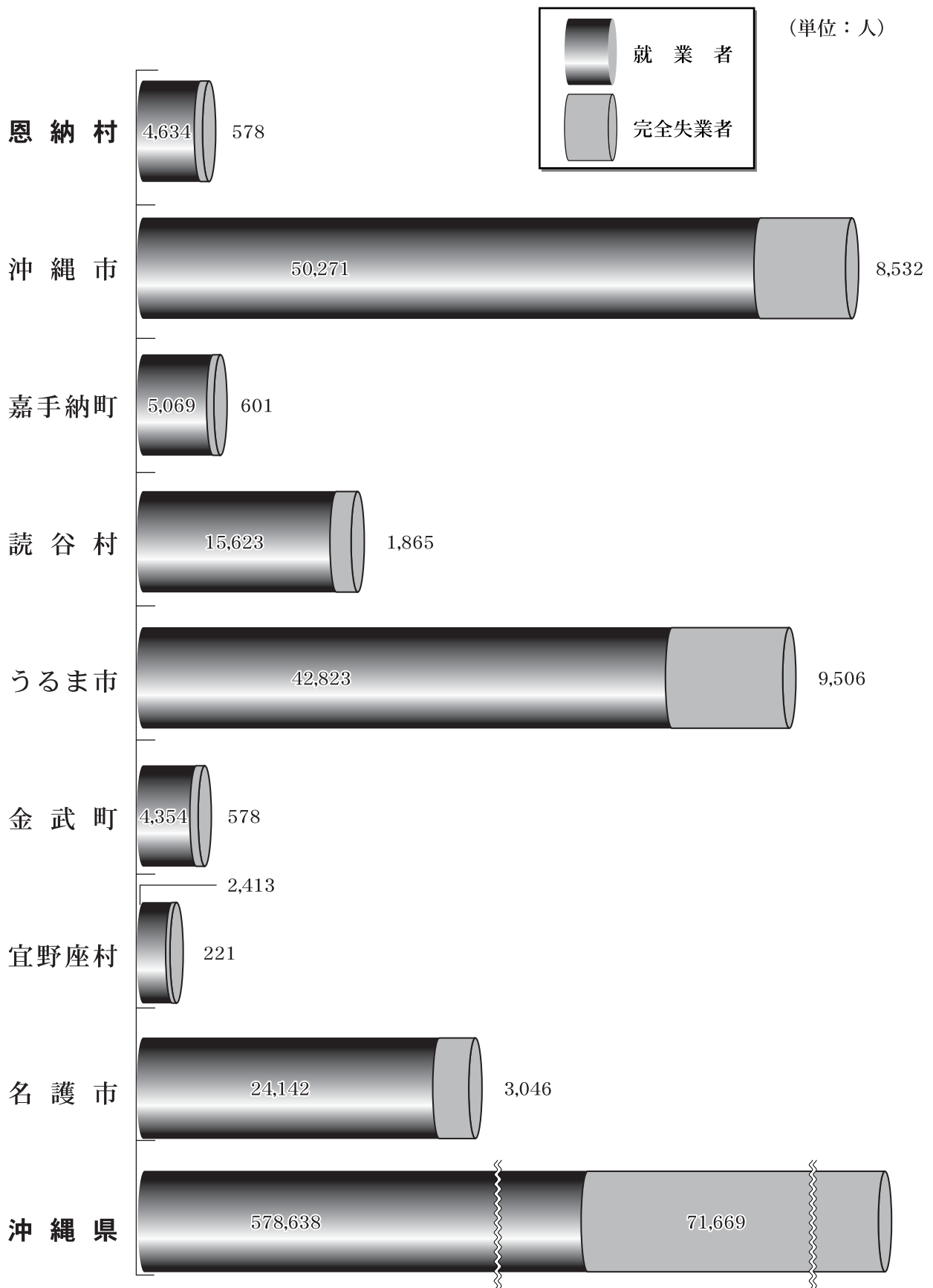

(6) 就業者・通学者の移動（流出）

平成22年10月1日現在（単位：人）

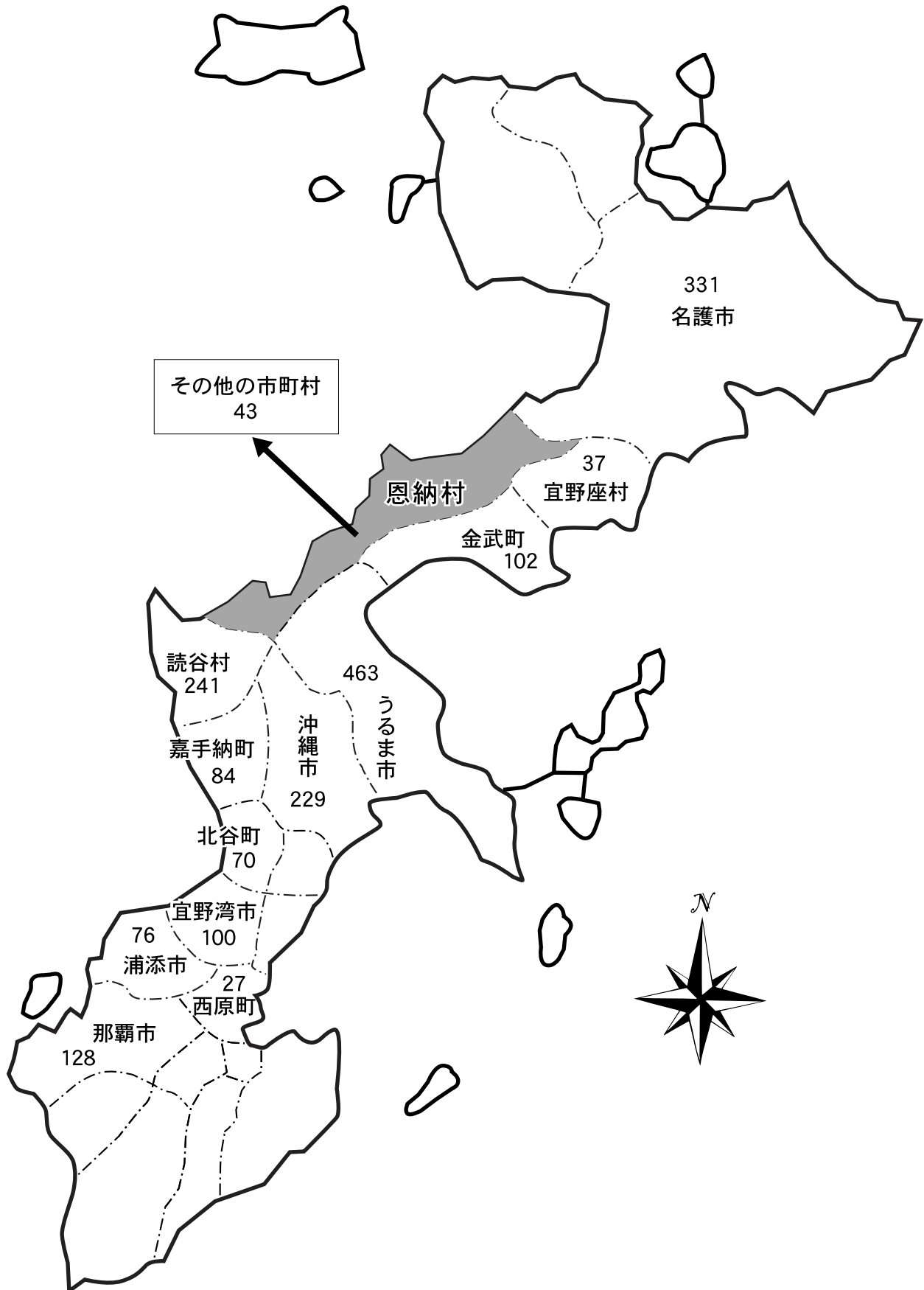

(7) 就業者・通学者の移動（流入）

平成22年10月1日現在（単位：人）

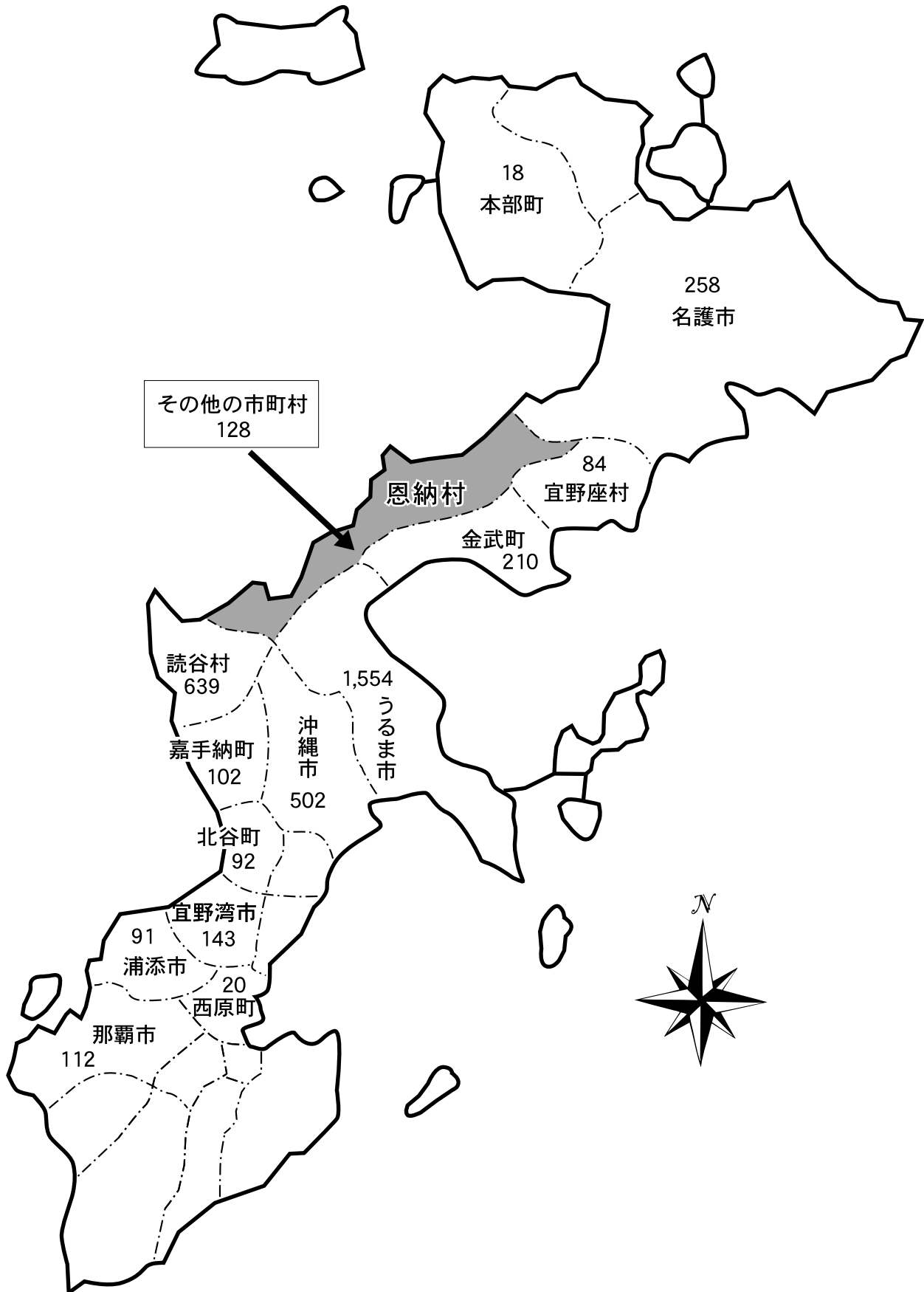



# 労働力

本村の平成22年における産業別就業者の状況をみると、第3次産業が66.4%で最も多く、次いで第1次産業の17.6%、第2次産業の15.9%と続いている。業種別では、飲食店・宿泊業が20.0%を占め、農業が11.5%、卸売・小売業が11.1%、建設業が8.2%となっている。平成17年と比較すると、各業種大きな増減がなく横ばい状態である。

平成22年の労働力状態は、就業率が88.9%、完全失業率が11.1%と5年前に比べ就業率が3.3%の減少、完全失業率が3.3%と増加している。

しかし、県の失業率においては、11.0%と前回調査より0.9%減少しており、県内全体で労働力状態は向上傾向にある。よって、本村における完全失業率の増加は深刻な問題である。

さらに、本村における他市町村からの流入と、本村からの流出の流動人口を比較すると、平成22年は1,934人で、5年前の2,013人に対し、79人と減少している。





## (1) 就業者の推移（産業【大分類】、男女別【15歳以上】）

（単位：人）

大分類	平成12年				平成17年				平成22年			
		男	女	構成比(%)		男	女	構成比(%)		男	女	構成比(%)
総数	4,384	2,589	1,795	100.0	4,652	2,666	1,986	100.0	4,634	2,666	1,968	100.0
第1次産業	770	541	229	17.6	804	606	198	17.3	643	485	158	13.9
農業	666	463	203	15.2	686	513	173	14.7	532	397	135	11.5
林業	-	-	-	-	2	-	2	-	10	5	5	0.2
漁業	104	78	26	2.4	116	93	23	2.5	101	83	18	2.2
第2次産業	698	579	119	15.9	563	470	93	12.1	553	437	116	11.9
鉱業、採石業	6	6	-	0.1	1	1	-	-	1	1	-	-
建設業	524	467	57	12.0	408	371	37	8.8	378	339	39	8.2
製造業	168	106	62	3.8	154	98	56	3.3	174	97	77	3.8
第3次産業	2,913	1,468	1,445	66.4	3,197	1,535	1,662	68.7	3,180	1,592	1,588	68.6
卸売、小売業	720	289	431	15.5	585	226	359	12.6	516	228	288	11.1
金融、保険、不動産	45	25	20	1.0	49	24	25	1.1	86	48	38	1.9
運輸、郵便、情報通信業	146	128	18	3.1	142	107	35	3.1	137	112	25	3.0
電気・ガス・水道業	21	20	1	0.5	19	19	-	0.4	19	17	2	0.4
学術研究、 専門・技術サービス業	「サービス業」に含む。				「サービス業」に含む。				84	54	30	1.8
飲食業、宿泊業	飲食業は、「卸売、小売業」に含む。 宿泊業は、「サービス業」に含む。				925	418	507	19.9	928	426	502	20.0
娯楽、生活関連サービス業	「サービス業」に含む。				「サービス業」に含む。				316	161	155	6.8
医療、福祉	「サービス業」に含む。				320	56	264	6.9	362	86	276	7.8
教育、学習支援業	「サービス業」に含む。				127	49	78	2.7	147	70	77	3.2
複合サービス事業	「サービス業」に含む。				78	49	29	1.7	43	26	17	0.9
サービス業(※)	1,749	829	920	37.6	734	419	315	15.8	334	208	126	7.2
公務	232	177	55	5.0	218	168	50	4.7	208	156	52	4.5
分類不能の産業	3	1	2	0.1	88	55	33	1.9	258	152	106	5.6

※ 「サービス業」は、他に分類されないサービス業とする。

資料：企画課（各年共10月1日現在）

## (2) 就業者の状況（産業【大分類】、従業上の地位別【15歳以上】）

（単位：人）

地 域 産業(大分類)	総 数				男				女			
	雇用者 役員	自営業者 家庭内職者	家 族 従業者		雇用者 役員	自営業者 家庭内職者	家 族 従業者		雇用者 役員	自営業者 家庭内職者	家 族 従業者	
総 数	4,634	3,305	832	255	2,666	1,787	667	69	1,968	1,518	165	186
第1次産業	643	65	424	153	485	46	389	49	158	19	35	104
農 業	532	49	353	130	397	38	318	41	135	11	35	89
林 業	10	10	-	-	5	5	-	-	5	5	-	-
漁 業	101	6	71	23	83	3	71	8	18	3	-	15
第2次産業	553	460	80	13	437	369	65	3	116	91	15	10
鉱業、採石業	1	1	-	-	1	1	-	-	-	-	-	-
建 設 業	378	326	43	9	339	294	42	3	39	32	1	6
製 造 業	174	133	37	4	97	74	23	-	77	59	14	4
第3次産業	3,180	2,759	326	89	1,592	1,360	212	17	1,588	1,399	114	72
卸売、小売業	516	383	103	30	228	174	50	4	288	209	53	26
金融、保険、不動産	86	67	13	6	48	33	12	3	38	34	1	3
運輸、郵便、情報通信業	137	120	17	-	112	95	17	-	25	25	-	-
電気・ガス・水道業	19	19	-	-	17	17	-	-	2	2	-	-
学術研究、 専門・技術サービス業	84	61	18	4	54	38	15	-	30	23	3	4
飲食業、宿泊業	928	830	71	27	426	377	46	3	502	453	25	24
娯楽、生活関連サービス業	316	254	45	12	161	127	29	3	155	127	16	9
医療、福祉	362	351	10	1	86	79	7	-	276	272	3	1
教育、学習支援業	147	132	13	2	70	64	5	1	77	68	8	1
複合サービス事業	43	43	-	-	26	26	-	-	17	17	-	-
サービス業(※)	334	291	36	7	208	174	31	3	126	117	5	4
公 務	208	208	-	-	156	156	-	-	52	52	-	-
分類不能の産業	258	21	2	-	152	12	1	-	106	9	1	-

※「サービス業」は、他に分類されないサービス業とする。

資料：企画課(平成22年10月1日現在)

## (3) 労働力状態の推移（男女別【15歳以上】）

（単位：人）

区 分	総 数	労 働 力 人 口			非労働力人口	不詳	
		就業者	完全失業者				
平成	7,469	4,705	4,384	321	2,764	1	
12年	男	3,720	2,814	2,589	225	905	1
	女	3,749	1,891	1,795	96	1,858	-
平成	8,074	5,044	4,652	392	3,030	318	
17年	男	4,049	2,950	2,666	284	880	219
	女	4,025	2,094	1,986	108	1,832	99
平成	8,584	5,212	4,634	578	3,038	334	
22年	男	4,300	3,090	2,666	424	1,041	169
	女	4,284	2,122	1,968	154	1,997	165

※従業上の地位「不詳」を含む。

資料：企画課（各年共10月1日現在）

## (4) 労働力状態（近隣市町村別【15歳以上】）

（単位：人、％）

市 町 村	総 数 (A)	労 働 力 人 口 (B)			非労働力人口	不詳	労働力率 B/A×100
		就業者	完全失業者				
沖縄県	1,138,467	650,307	578,638	71,669	405,186	82,974	57.12
沖縄市	105,150	58,803	50,271	8,532	38,706	7,641	55.92
うるま市	95,761	52,329	42,823	9,506	36,917	6,515	54.65
嘉手納町	11,413	5,670	5,069	601	4,978	765	49.68
読谷村	30,979	17,488	15,623	1,865	11,181	2,310	56.45
恩納村	8,584	5,212	4,634	578	3,038	334	60.72
金武町	9,190	4,932	4,354	578	4,178	80	53.67
宜野座村	4,322	2,634	2,413	221	1,632	56	60.94
名護市	48,359	27,188	24,142	3,046	17,550	3,621	56.22

※従業上の地位「不詳」を含む。

資料：企画課（平成22年10月1日現在）

## (5) 就業者の推移（従業上の地位別）

（単位：人）

年次	総数	雇用者 役員	自営業者 家族内職者	家族従業者
平成12年	4,384	3,193	876	315
男	2,589	1,824	684	81
女	1,795	1,369	192	234
平成17年	4,652	3,488	880	280
男	2,666	1,881	700	84
女	1,986	1,607	180	196
平成22年	4,634	3,305	832	255
男	2,666	1,787	667	69
女	1,968	1,518	165	186

※「分類不能」の数値を含む。

資料：企画課（各年共10月1日現在）

## (6) 就業者の状況（近隣市町村、産業別【15歳以上】）

市町村	総数	農業	林業	漁業	鉱業、採石業
沖縄県	578,638	25,777	204	2,732	246
沖縄市	50,271	506	1	98	19
うるま市	42,823	1,485	6	323	16
嘉手納町	5,069	70	1	6	2
読谷村	15,623	465	1	34	7
恩納村	4,634	532	10	101	1
金武町	4,354	499	3	68	1
宜野座村	2,413	369	2	47	2
名護市	24,142	1,498	41	123	45

（単位：人）

市町村	建設業	製造業	卸売、小売業	金融、保険、不動産	運輸、郵便、情報通信業	電気・ガス・水道業	学術研究、専門・技術サービス業	飲食業、宿泊業	娯楽、生活関連サービス業	医療、福祉	教育、学習支援業	複合サービス事業	サービス業（※）	公務	分類不能の産業
沖縄県	53,090	27,806	86,419	22,058	39,638	3,099	15,915	46,797	23,517	70,223	29,884	3,831	45,570	31,370	50,462
沖縄市	5,251	2,213	7,646	1,756	2,597	270	1,303	4,071	2,135	6,412	2,597	231	5,175	2,116	5,874
うるま市	6,011	2,049	5,771	990	2,102	288	874	3,482	1,856	5,628	1,859	216	4,505	2,055	3,307
嘉手納町	636	218	767	151	259	28	121	426	288	510	209	27	639	298	413
読谷村	1,719	954	1,998	389	753	70	315	1,524	936	1,911	757	80	1,775	544	1,391
恩納村	378	174	516	86	137	19	84	928	316	362	147	43	334	208	258
金武町	561	163	435	61	163	31	63	442	184	647	172	29	480	304	48
宜野座村	252	79	219	41	81	19	34	218	86	371	147	36	197	189	24
名護市	2,015	1,205	3,190	617	1,002	102	678	2,386	1,002	3,646	1,611	236	1,527	985	2,233

※「サービス業」は、他に分類されないサービス業とする。

資料：企画課（平成22年10月1日現在）



## (7) 就業者の推移(常住地・従業地別【15歳以上】)

(単位:人、%)

年齢 (5段階)	常住地による就業者数(A)													従業地による就業者数(B)								移動率		
	増減			本村で従業				他市区町村で従業(流出)				不詳		増減			本村で常住		他市区町村で常住				(B) (A) × 100	
				自宅		自宅外		県内		県外							県内		県外					
	H17年	H22年		H17年	H22年	H17年	H22年	H17年	H22年	H17年	H22年	H17年	H22年	H17年	H22年	H17年	H22年	H17年	H22年	H17年	H22年	H17年	H22年	
総数	4,652	4,634	△18	669	707	2,358	2,143	1,612	1,595	13	2	-	187	7,114	7,047	△67	3,027	3,097	4,058	3,930	29	20	152.9	152.1
15歳未満	-	-	-	-	-	-	-	-	-	-	-	-	-	-	1	1	-	-	-	1	-	-	-	-
15～19歳	108	68	△40	2	2	75	51	31	15	-	-	-	-	162	124	△38	77	53	84	71	1	-	150.0	182.4
20～24歳	538	446	△92	15	8	335	297	188	127	-	-	-	14	780	709	△71	350	328	419	375	11	6	145.0	159.0
25～29歳	495	528	33	22	32	267	265	206	202	-	-	-	29	785	775	△10	289	334	488	436	8	5	158.6	146.8
30～34歳	522	476	△46	35	36	243	226	243	184	1	-	-	30	847	812	△35	278	300	568	508	1	4	162.3	170.6
35～39歳	397	537	140	26	52	192	221	178	239	1	-	-	25	730	820	90	218	302	512	518	-	-	183.9	152.7
40～44歳	463	420	△43	50	41	206	175	202	172	5	-	-	32	740	734	△6	256	255	484	478	-	1	159.8	174.8
45～49歳	516	475	△41	59	57	271	191	182	211	4	1	-	15	769	715	△54	330	268	435	446	4	1	149.0	150.5
50～54歳	560	513	△47	92	82	278	235	189	181	1	-	-	15	838	742	△96	370	341	467	400	1	1	149.6	144.6
55～59歳	397	517	120	71	106	208	235	117	159	1	-	-	17	597	746	149	279	363	317	382	1	1	150.4	144.3
60～64歳	226	290	64	68	99	112	114	46	70	-	1	-	6	355	439	84	180	222	175	217	-	-	157.1	151.4
65～69歳	184	155	△29	70	68	91	64	23	19	-	-	-	4	241	205	△36	161	136	78	68	2	1	131.0	132.3
70～74歳	130	101	△29	79	55	45	34	6	12	-	-	-	-	150	110	△40	124	89	26	21	-	-	115.4	108.9
75～79歳	75	73	△2	48	47	26	23	1	3	-	-	-	-	78	81	3	74	72	4	9	-	-	104.0	111.0
80～84歳	36	24	△12	28	16	8	7	-	1	-	-	-	-	37	23	△14	36	23	1	-	-	-	102.8	95.8
85歳以上	5	11	6	4	6	1	5	-	-	-	-	-	-	5	11	6	5	11	-	-	-	-	100.0	100.0
《再掲》																								
65歳以上	430	364	△66	229	192	171	133	30	35	-	-	-	4	511	430	△81	400	331	109	98	2	1	118.8	118.1
65～74歳	314	256	△58	149	123	136	98	29	31	-	-	-	4	391	315	△76	285	225	104	89	2	1	124.5	123.0
75歳以上	116	108	△8	80	69	35	35	1	4	-	-	-	-	120	115	△5	115	106	5	9	-	-	103.4	106.5

※従業地による就業者とは、本村を従業地とする就業者をい

資料:企画課(各年共10月1日現在)

## (8) 流動人口の推移 (市町村別)

(単位：人)

市町村	本村からの流出 (A)						他市町村からの流入 (B)						流動(増加)人口 (B) - (A)			
			就業者		通学者				就業者		通学者					
	H17年	H22年	H17年	H22年	H17年	H22年	H17年	H22年	H17年	H22年	H17年	H22年	H17年	H22年	前年比	
総数	2,035	2,019	1,612	1,595	423	424	4,048	3,953	4,022	3,929	26	24	2,013	1,934	△79	
那覇市	111	128	88	108	23	20	109	112	109	111	-	1	△2	△16	△14	
中部市部	浦添市	79	76	70	68	9	8	92	91	92	91	-	-	13	15	2
	宜野湾市	65	100	35	62	30	38	139	143	139	141	-	2	74	43	△31
	沖縄市	251	229	179	179	72	50	528	502	526	502	2	-	277	273	△4
	うるま市	480	463	376	345	104	118	1,610	1,554	1,595	1,547	15	7	1,130	1,091	△39
中部町村部	読谷村	227	241	150	173	77	68	647	639	643	629	4	10	420	398	△22
	嘉手納町	98	84	89	61	9	23	117	102	117	102	-	-	19	18	△1
	北谷町	89	70	84	65	5	5	111	92	111	92	-	-	22	22	-
	北中城村	10	12	9	11	1	1	36	40	36	39	-	1	26	28	2
	西原町	29	27	18	17	11	10	24	20	24	20	-	-	△5	△7	△2
名護市	412	331	345	273	67	58	284	258	283	257	1	1	△128	△73	55	
北部町村	本部町	13	11	13	11	-	-	17	18	17	18	-	-	4	7	3
	宜野座村	43	37	37	36	6	1	71	84	70	84	1	-	28	47	19
	金武町	93	102	87	98	6	4	210	210	207	208	3	2	117	108	△9
その他の市町村	35	31	32	28	3	3	53	88	53	88	-	-	18	57	39	
不詳	-	77	-	60	-	17	-	-	-	-	-	-	-	△77	△77	

※通学者は、15歳未満通学者を含む。

資料：企画課(各年共10月1日現在)

※県外への流入流出は含まれない。

